

Drošība

⚠ BRĪDINĀJUMS

Norāda uz potenciāli bīstamu situāciju, kura, ja no tas neizvairās, var novest pie letāla iznākuma vai smagiem ievainojumiem.

Sekoiet norādēm, lai izvairītos no uguns, apdegumu, ievainojumu, elektriskā šoka, plīsumu, pārkaršanas, smaku vai dūmu riska.

- Vienmēr izmantojiet norādīto spriegumu un ieteicamo AC adapteri (AD-24ES).
- Neaiztieciet uzlīmju printeri negaisa laikā.
- Neizmantojiet iekārtu/ AC adapteri vietās ar augstu mitruma līmeni.
- Nepārslogojiet strāvas padeves vadu.
- Nelieciet smagus priekšmetus uz strāvas padeves vada, kā arī nebojājiet to. Ar spēku nelokiet un neraujiet strāvas padeves vadu. Vienmēr turiet AC adapteri, kad to atvienojat no strāvas padeves.
- Pārliecinieties, ka kontaktdakša ir kārtīgi ievietota kontaktligzdā.
- Neizmantojiet kontaktlīdzi kas ir vaļģa.
- Neļaujiet iekārtai/ AC adapterim / kontaktdakšai vai baterijām palikt slapjām.
- Neizjauciet un nemodificējiet uzlīmju printeri / AC adapteri.
- Neļaujiet metāla priekšmetam pieskarties pie bateriju '-' un '+' galiem.
- Bateriju nomaigai neizmantojiet asus priekšmetus, piemēram, pinceti vai metāla pildspalvu.
- Nemetiet baterijas ugunī kā arī nepakļaujiet tās karstumam.
- Ja jūtat neparastu smaku, karstumu, krāsas maiņu vai jebko neparastu laikā, kad izmantojat iekārtu, nekavējoties pārstājiet lietot iekārtu, atvienojiet AC adapteri vai izņemiet baterijas.
- Neizmantojiet bojātas, deformētas vai tekošas baterijas.

⚠ UZMANĪBU

Norāda uz potenciāli bīstamu situāciju, kura, ja no tas neizvairās, var novest pie nelielas vai vidēji lielas traumas.

Sekoiet norādēm, lai izvairītos no savainojumiem, šķidrumu noplūdes, apdegumiem vai sakaršanas.

- Kad iekārta netiek izmantota, glabājiet to bērniem neaizsniēdamā vietā.
- Tūlīt pēc drukāšanas neaiztieciet metālas daļas, kas atrodas drukas galvas tuvumā.
- Neaiztieciet naža asmeni.
- Ja šķidrums no baterijām nonāk uz jūsu rokām vai drēbēm, nekavējoties noskalojiet tās ar tīru ūdeni.
- Ja kādu laiku nedomājat lietot iekārtu, izņemiet baterijas un atvienojiet AC adapteri.
- Baterijas lietojiet tikai tām paredzētajam nolūkam. Nejauciet vecas un jaunas baterijas, kā arī nekombinējiet dažādu tipu, ražotāju vai modeļu baterijas. Nelieciet baterijas sajaucot vietām plusu un mīnusu galus.
- Nenometiet un nedauziet uzlīmju printeri vai AC adapteri.
- Nespiediet uz LCD ekrāna.
- Pirms Ni-MH lādējamo bateriju izmantošanas, rūpīgi izlasiet instrukciju, lai būtu pārliecināti, ka tās izmantojat pareizi. Izmantojot Ni-MH lādējamās baterijas, pirms lietošanas uzlādējiet tās ar specializētu bateriju lādējamo.

Vispārīgi norādījumi

- Atkarībā no atrašanās vietas, materiāla un vides apstākļiem, uzlīme var atlīmēties vai kļūt nenonēamama, uzlīmes krāsa var mainīties vai pārnesties uz objektu.
- Iekārtu izmantojiet tikai tam paredzētajā veidā un nolūkam. Pretējā gadījumā var rasties iekārtas bojājumi un negadījumi.
- Izmantojiet tikai Brother TZ lentas. Neizmantojiet lentas kurām nav **TZ** apzīmējuma.

- Uzlīmju printera tīrīšanai izmantojiet tikai mīkstu, sausu lupatu, nekad neizmantojiet alkoholu vai citus organiskus šķīdinātājus.
- Izmantojiet mīkstu lupatu, lai notīrītu drukas galviņu. Nekad neaiztieciet drukas galvu.
- Nelieciet nepiederošus priekšmetus lentas izejas atverē, AC adaptera savienotājā vai bateriju nodalījumā.
- Nenovietojiet iekārtu/ baterijas/ AC adapteri tiešos saules staros vai lietū, radiatoru vai citu karstu virsmu tuvumā, jebkurā vietā, kas ir pakļauta ļoti augstai vai zema temperatūrai vai lielam mitrumam, vai putekļiem.
- Nespiediet pārmērīgi uz griezēja sviras.
- Nemēģiniet drukāt, ja kasete ir tukša, tas var sabojāt drukas galviņu.
- Nevelciet lentu kamēr tā tiek drukāta vai padota. Tas sabojās gan lentu, gan iekārtu.
- Jebkuri atmiņā saglabātie dati zudīs iekārtas bojājumu vai remonta laikā, vai arī ja beigsies baterijas.
- Uzlīmju printeris netiek nodrošināts ar uzlādes funkciju lādējamu bateriju uzlādēšanai.
- Izdrukātais teksts var atšķirties no ekrānā redzamā teksta.
- Izdrukātās uzlīmes garums var atšķirties no garuma, kas uzrādīts ekrānā.
- Ja iekārta ir atvienota no strāvas uz vairāk kā 3 minūtēm, visi teksta un formāta iestatījumi, kā arī atmiņā saglabātie teksta faili, tiks izdzēsti.

Barošana un lentas kasetes

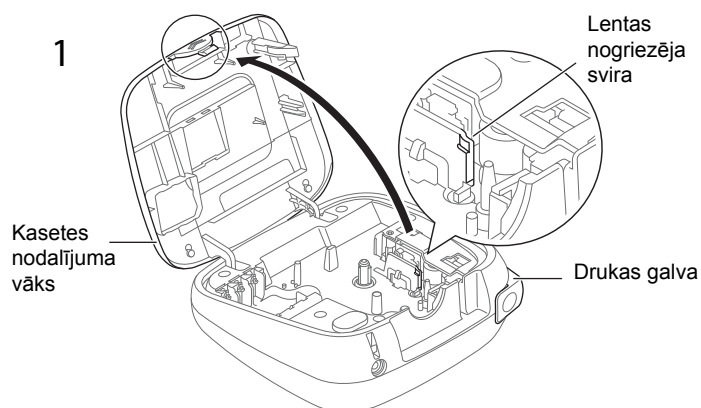

Atveriet kasetes nodalījuma vāku nospiežot zīmējumā norādītajā vietā iekārtas augšējā malā.

Ja lentas kasete jau ir uzinstalēta, izņemiet to ceļot taisni uz augšu. Izņemiet arī baterijas, ja tās ir jau ievietotas.

- Pārliecinieties, ka, tad kad mainiet baterijas vai lentas kaseti, strāva ir atvienota.

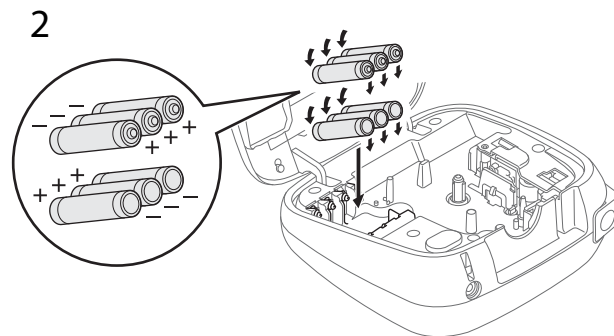

Ievietojiet sešas jaunas AAA baterijas (LR03) vai pilnībā uzlādētas Ni-MH baterijas (HR03). Pārliecinieties, ka to poli atrodas pareizajā virzienā. Vienmēr nomainiet visas sešas baterijas vienlaicīgi. Lādējamās baterijas vienmēr nomainiet visas reizē ar pilnībā uzlādētām baterijām.

3

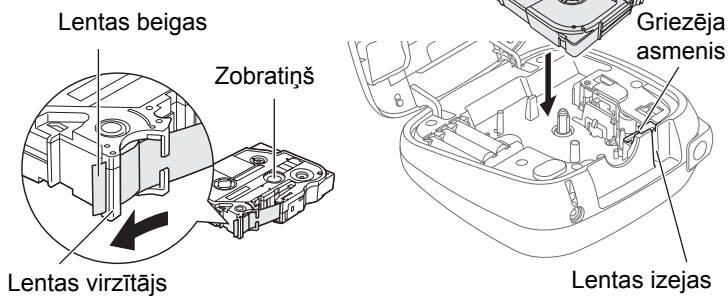

Ielieciet lentas kaseti, pārliedzinoties, ka tā nofiksējas vietā.

- Pārliedzinoties, ka lentas gals tiek padots zem lentas virzītāja.
- Izmantojiet tikai Brother TZ lentas.

4

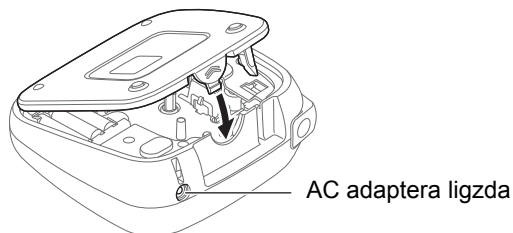

Kārtīgi aizveriet kasetes nodalījuma vāku, pārliedzinoties, ka tas noklikšķināt vietā.

PIEZĪME

Izmantojot AC adapteri (AD-24ES) (opcija)

1. Pievienojiet AC adapteri tā ligzdai iekārtas augšgalā.
2. Pievienojiet kontaktdakšu tuvākajai standarta elektrības ligzdai. Atmiņas nodrošināšanai, iesakām izmantot AAA baterijas vai Ni-MH baterijas kopā ar AC adapteri.

LCD displejs un klaviatūra

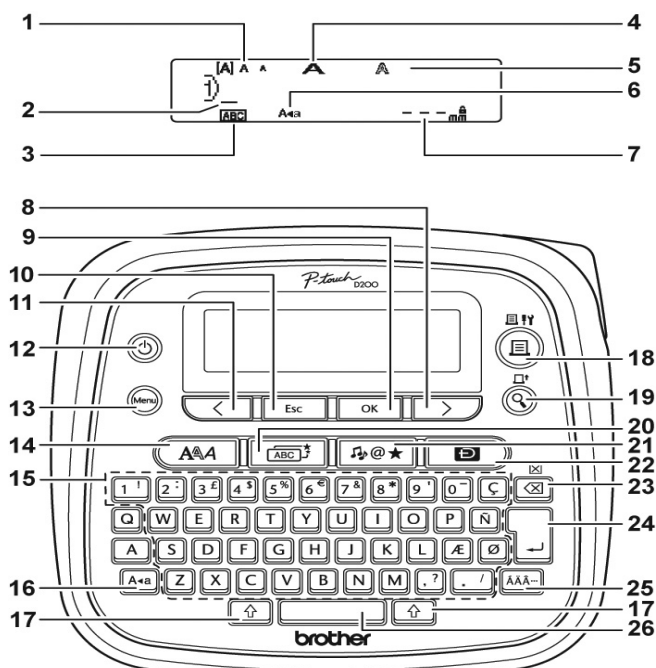

1. Izmērs
2. Kursors
3. Pasvītrojums/ Rāmis
4. Platums
5. Stils
6. Lielie burti
7. Uzlīmes garums
Ja izvēlēts specifisks uzlīmes garums, parādās
8. Kursora taustiņš: Pa labi (izmantojiet kopā ar maiņas taustiņu, lai nokļūtu teksta beigās).
9. OK
10. Escape (izeja)
11. Kursora taustiņš: Pa kreisi (izmantojiet kopā ar maiņas taustiņu, lai nokļūtu teksta sākumā).

12. Strāvas taustiņš
13. Izvēlne
14. Fonti
15. Burti
16. Lielie burti
17. Maiņas taustiņi
18. Drukāšana
19. Pirmsdrukas apskate
20. Rāmis
21. Simboli
22. DECO MODE
23. Atpakaļatkāpe
24. Enter
25. Speciālie burti
26. Atstarpe

PIEZĪME

- Uz ekrāna parādās viena rinda, kas sastāv no 15 zīmēm; tomēr ievadītais teksts var būt līdz 80 zīmēm garš.
- Kamēr izvēlaties iestatījumus, spiediet atstarpes taustiņu, lai atgrieztos pie noklusējuma.

- Pirmsdrukas apskatē redzamais uzlīmes attēls var atšķirties no reālās izdrukas.
- Uz ekrāna redzamais uzlīmes garums var nedaudz atšķirties no reālās izdrukas garuma.

Sākuma iestatījumi

1 Ieslēdziet iekārtu.

Strāvu nodrošiniet ar AAA baterijām vai opcionālo AC adapteri (AD-24ES), tad spiediet .

2 Iestatiet valodu.

Noklusētais iestatījums ir [English].



3 Iestatiet mērvienību.

Noklusētais iestatījums ir [mm].

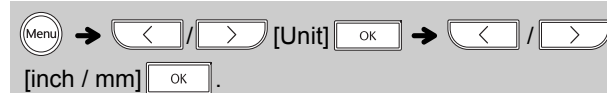





PIEZĪME

- Iekārta automātiski izslēdzas, ja piecu minūšu laikā netiek nospriests neviens taustiņš.
- Lai atceltu darbību, spiediet .

Traucējumi



► Kļūdas paziņojums

| Paziņojums | Iemesls/Risinājums |
|--------------|--|
| Low Battery! | Baterijas ir gandrīz tukšas. Ja izmantojat AAA baterijas: nomainiet tās ar jaunām. Ja izmantojat Ni-MH baterijas: uzlādējiet tās. |
| Battery Dead | Baterijas ir tukšas. |
| Invalid! | <ul style="list-style-type: none"> • Izvēloties [Numbering], pirms kursora nav teksta. • Priekš [Numbering] izvēlēta nepareiza zīme. • Priekš [Tab Length] vai [Label Length] izvēlēts nepareizs cipars. • Izmantojot DECO MODE vai Name Label funkciju, kā uzlīmes garums ievadīta nepareiza vērtība. |
| No Text! | <ul style="list-style-type: none"> • Mēģināt izdrukāt teksta failu, lai gan tāds atmiņā nav saglabāts. • Nospriests taustiņš , lai gan nav ievadīts teksts. • Mēģināt izvēlēties [Numbering], [Mirror] vai Text • Preview, lai gan nav ievadīts teksts. • Izmantojot DECO MODE vai Name Label funkciju, tika nospriests vai , lai gan nav ievadīts teksts. |

| Paziņojums | Iemesls/Risinājums |
|--------------|--|
| Line Limit! | <ul style="list-style-type: none"> Jūs mēģināt ievadīt trešo rindu spiežot . Jūs mēģināt izdrukāt vai veikt pirmsdrukas apskati divu rindu tekstam, lai gan ir uzinstalēta 3,5 vai 6 mm lentu. Uzinstalējiet plataku lentu. |
| No Cassette! | Mēģināt izdrukāt uzlīmi, lai gan nav uzinstalēta kasete. |
| Cutter Error | Lentas nogriešanas svira izmantota drukāšanas procesa laikā. |
| Text Full! | Ir ievadīts maksimālais zīmju skaits (80 zīmes, 50 zīmes DECO MODE vai Name Label funkcijā). |
| Text Limit! | DECO MODE vai Name Label funkcija: Ievadīto zīmju skaits pārsniedz uzlīmes garumu. Samaziniet tekstu. Citām funkcijām: Ievadīto zīmju skaits pārsniedz uzlīmes garumu. Samaziniet tekstu vai kā uzlīmes garumu izvēlieties [Auto]. |
| No Frame OK? | Drukājāt uz 3,5 mm lentas ar nederīgu Frame iestatījumu ON. (Izvēlieties  , lai drukātu bez Frame (rāmja),  , lai atceltu). |
| OK to Feed? | Lentas padošana pēc drukāšanas, kad ir izvēlēts [Chain Printing]. Skat. "Setting Margin" (malas iestatīšana). |
| Insert 12mm | Kopā ar DECO MODE vai Name Label funkciju var izmantot tikai 12 mm lentu. |
| Wrong Tape! | Izmantojiet lentu ar  apzīmējumu. |



► Ko darīt, ja ...

| Problēma | Risinājums |
|--|---|
| Pēc tam, kad esat ieslēdzis iekārtu, ekrāns paliek tukšs. | <ul style="list-style-type: none"> Pārbaudiet vai baterijas ir kārtīgi ieliktas. Ja baterijas ir gandrīz tukšas, nomainiet tās. Pārbaudiet vai AC adapters AD-24ES ir pareizi pievienots. |
| Kad uzlīme ir izdrukāta, mala abās pusēs tekstam ir pārāk liela. | <ul style="list-style-type: none"> Skat. "Malu iestatīšana" un izvēlieties [Half] vai [Narrow], lai iegūtu mazākas malas. |
| Iekārta nedrukā vai arī izdrukātās zīmes nav kārtīgi izveidotas. | <ul style="list-style-type: none"> Pārbaudiet vai lentas kasete ir kārtīgi ielikta. Ja lentas kasete ir tukša, nomainiet to. Pārbaudiet vai kasetes nodalījuma vāks ir kārtīgi aizvērts. |
| Iestatījums pats ir nodzēsis. | <ul style="list-style-type: none"> Baterijas var būt gandrīz tukšas. Nomainiet tās. Ja iekārta ir atvienota no strāvas vairāk kā 3 minūtes, viss teksts un formāts ekrānā pazudīs. Tāpat tiks nodzēsti visi Language un Unit iestatījumi. |
| Uz izdrukātās uzlīmes parādās balta horizontāla līnija. | <ul style="list-style-type: none"> Uz drukas galviņas var būt putekļi. Izņemiet lentas kaseti un ar sausu vates tamponu ar augšup-lejup ejošām kustībām uzmanīgi notīriet drukas galvu. Drukas galvu var notīrīt arī ar opcionālu drukas galvas tīrīšanas kaseti (TZE-CL3). |
| Lai arī iekārta ir ieslēgta, spiežot taustiņus nekas nenotiek. | <ul style="list-style-type: none"> Skat. "Uzlīmju printera pārstartēšana". |
| Iekārta izslēdzas, kad mēģināt drukāt. | <ul style="list-style-type: none"> Baterijas var būt gandrīz tukšas. Nomainiet tās. Pārbaudiet vai baterijas ir kārtīgi ieliktas. Tiek izmantots nepareizs adaptors, ieteicamais ir AD-24ES. |

| Problēma | Risinājums |
|--|--|
| Visi teksta un formāta iestatījumi jāizdzēš, lai varētu izveidot jaunu uzlīmi. | <ul style="list-style-type: none"> Spiediet  +  un izvēlieties [Text&Format]. |
| LCD ir iestatīta nepareiza valoda. | <ul style="list-style-type: none"> Skat. "Sākuma iestatījumi". |
| Lenta kārtīgi netiek padota vai arī iesprūst iekārtā. | <ul style="list-style-type: none"> Pārbaudiet vai lentas gals tiek padots zem lentas virzītāja. Drukāšanas laikā ir izmantota griezēja svira. Neaiztieciat sviru kamēr notiek drukāšana. |

Teksta ievadīšana

► Lielo / mazo burtu pārslēgšana

Lielie burti ( ON) Mazie burti ( Off).

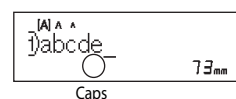
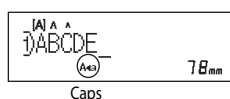

► Divu rindu teksta izveidošana

Pavirziet kursoru vietā kur sākas otrā rinda un spiediet . Izmantojiet 9 vai 12 mm lentu, lai drukātu divas rindas.

1 rinda

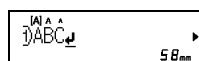

2 rinda

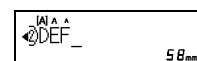

Uzlīmes izskats

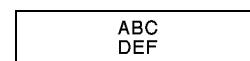

PIEZĪME

Kad nospiedīsiet Enter taustiņu, ekrānā parādīsies .

► Garuma ievadīšana



Lai izmainītu garumu:

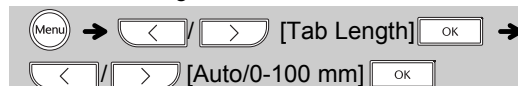

► Speciālo zīmju ievadīšana



- Skat. komplektācijā iekļauto speciālo zīmju tabulu (B).
- Lai atceltu darbības, spiediet .
- Speciālo zīmju secība ir atkarīga no izvēlētajā LCD valodas.

► Uzlīmes garuma izmainīšana

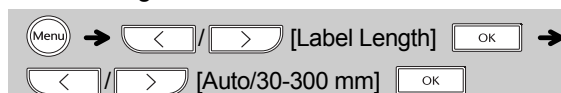

PIEZĪME

- Kad uzlīme ir izdrukāta, ar šķērēm nogrieziet līdž ar izdrukātajiem punktiem (:) tā, lai uzlīmes garums atbilst iekārtas iestatījumiem.
- Ja ir izvēlēts specifisks uzlīmes garums, uz ekrāna parādīsies .

► Dzēšana

Spiežot  burti tiks dzēsti viens pēc otra. Lai izdzēstu visu tekstu un iestatījumus:



Lai izdzēstu tikai tekstu:



Uzlīmju drukāšana

► Pirmsdrukas apskate

Jūs varat apskatīt tekstu pirms izdrukāšanas.



Pirmsdrukas izveidotais uzlīmes attēls var atšķirties no reālās izdrukas.

Ja uz ekrāna nevar parādīties viss teksts uzreiz, spiediet [Left arrow] / [Right arrow], lai apskatītu pārējo tekstu.

► Lentas padeve

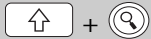

► Drukāšana

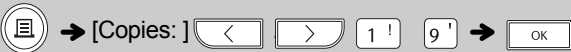

- Ja jums vajag tikai vienu uzlīmi, spiediet [OK] neizvēloties kopiju skaitu.
- Kopiju skaitu var norādīt arī nospiežot cipara taustiņu.
- Lai izvairītos no lentas sabojāšanas, neaizticiet griezēja sviru kamēr ekrānā redzams "Printing..." vai "Feeding..."
- Lai nogrieztu uzlīmi, nospiediet lentas griezēja sviru iekārtas augšējā labajā stūrī.
- No katras uzlīmes var izdrukāt līdz 9 kopijām.

► Drukas iespēju izmantošana ([Up arrow] + [Print icon])

[Numerācija]

Jūs ar vienu un to pašu tekstu varat izdrukāt daudz kopiju palielinot izvēlēto ciparu par vienu pēc katras izdrukātās uzlīmes. Piemēram: lai izdrukātu kopijas uzlīmei kas satur seriālo numuru (0123, 0124 un 0125).

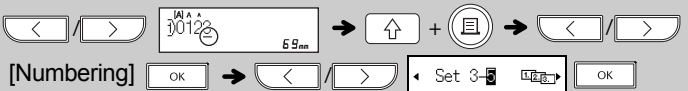

- Iestatot numuru, izvēlieties lielāko ciparu kuru vēlaties izdrukāt. [Spogulis]



HTIML2

- Drukājot spoguļi, izmantojiet caurspīdīgu lentu, tā, lai uzlīmi pielīmējot pie stikla, loga vai citas caurspīdīgas virsmas, tekstu var pareizi izlasīt no otras puses.

► Malu iestatīšana ([Menu] + [2])

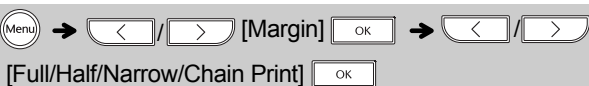

[Full]/[Half]/[Narrow] (Pilna/puse/šaura)

Lai atstātu teksta abās pusēs vienādas malas.

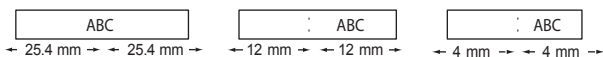

[Kādes druka]

Dažādu stilu tekstu saturošas uzlīmes radīšana.

1. Ievadiet tekstu
2. Spiediet [Print icon], tad parādīsies [Copies:].

3. Lai izvēlētos kopiju skaitu, spiediet [Left arrow] / [Right arrow] vai ievadiet ciparu ar ciparu taustiņiem.
4. Spiediet [OK]. Sāksies drukāšana, tad parādīsies paziņojums "OK to Feed?"
5. Spiediet [Esc], lai ievadītu vairāk tekstu.
6. Izdzēsiet tekstu, ievadiet tekstu nākamajai uzlīmei, tad spiediet [Print icon].
7. Kad pēc pēdējās izdrukātās uzlīmes parādās "OK to Feed?", spiediet [OK].
8. Kad lentu ir padota, nospiediet griezēja sviru, lai nogrieztu izdrukāto uzlīmju ķēdi.

PIEZĪME

- Kad ir iestatīts [Chain Print], pirms nogriešanas padodiet lentu, citādi daļa no teksta var tikt nogriezta. Tāpat grieziet ar šķērēm gar punktiem (:), lai teksts tiktu uzlīmē iecentrēts.
- Kad ir iestatīts [Half] vai [Narrow], uzrādītais uzlīmes izmērs ir garums no punktiem līdz uzlīmes beigām.

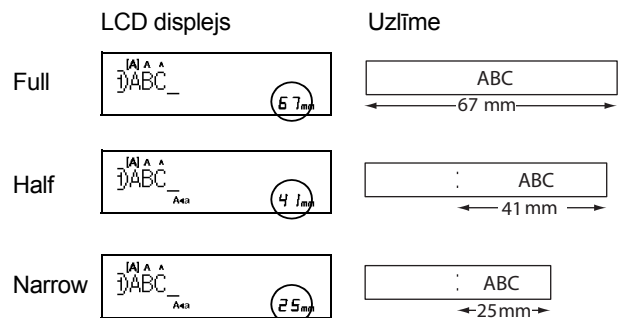

- Lai izdrukātu vairāk kā vienu uzlīmi ar minimālo malu izmēru, iestatiet malas uz [Narrow].
- Nevelciet lentu no kasetes, tas var sabojāt kaseti.

Uzlīmju failu saglabāšana

Jūs varat saglabāt līdz 30 uzlīmēm, kuras varat izmantot vēlākai drukāšanai. Vienā failā maksimālais saglabājamo zīmju skaits ir 80. Saglabātos failus var labot un pārrakstīt.

► Saglabāšana



► Drukāšana

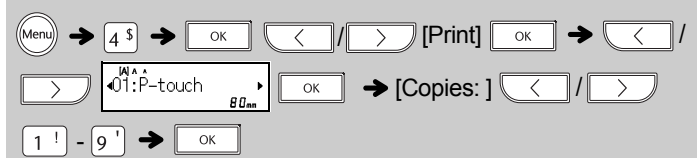

► Atvēršana

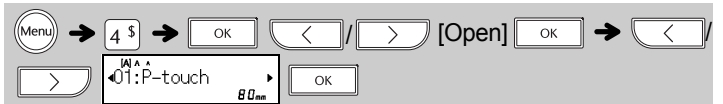

PIEZĪME

Ja jūs mēģināt saglabāt uzlīmi zem numura, kur jau ir saglabāta uzlīme, parādīsies paziņojums "Overwrite?". Spiediet [OK], lai saglabātu jauno uzlīmi. Spiediet [Esc], lai atceltu.

SAGATAVJU IZMANTOŠANA

Identifikācijas uzlīme

Šī funkcija ļauj jums izveidot dažādas identifikācijas uzlīmes izmantojot jau esošas sagataves. Skat. Name Label formāta tabulu (D) pievienotajā lapā.

Piemēram:  Bill Anderson
ABC Company, Inc.

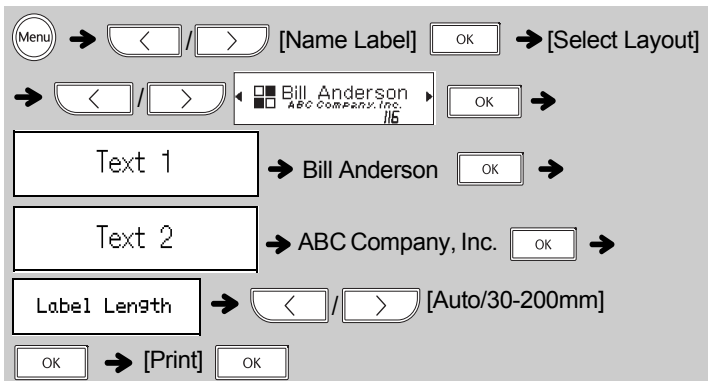







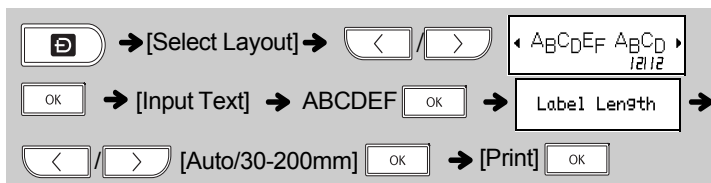



DECO MODE

Šī funkcija ļauj jums izveidot unikālas uzlīmes izmantojot jau esošas sagataves. Skat. DECO MODE formāta tabulu (C) pievienotajā lapā.

Piemēram: 



PIEZĪME

- Atkarībā no jūsu izvēlēta formāta, var netikt izdrukāts viss jūsu teksta saturs. Piemēram, ja jūs izvēlaties fiksētu Label Length (uzlīmes garumu) un teksts ir pārāk garš, parādīsies kļūdas paziņojums "Text Limit!"
- Sagataves nevar rediģēt.
- Tikai izceltos simbolus, kas atrodami pievienotajā lapā, var izmantot ar DECO MODE.
- Lai izdzēstu visu tekstu, spiediet  un , tad parādīsies "Clear?". Spiediet , lai nodzēstu. Spiediet , lai atceltu.
- Izvēloties DECO MODE vai Name Label funkciju, tiks piedāvāts jūsu biežāk drukātais DECO MODE vai Name Label funkcijas teksts un uzlīmes garums.
- Spiediet , lai atgrieztos pie iepriekšējā soļa.
- Lai izietu no DECO MODE vai Name Label funkcijas un atgrieztos pie teksta ievades ekrāna, veiciet kādu no sekojošām darbībām:
 - Spiediet .
 - Spiediet / , lai izvēlētos [Cancel], tad, kad parādās "Print", spiediet .
- Šīs iespējas ir pieejamas tikai izmantojot 12 mm lentu.
- DECO MODE un Name Label funkcijām maksimālais iespējamais uzlīmju garums ir 200 mm.
- Ja "Label Length" ir izvēlēts [Auto], uzlīmes garums automātiski tiks pielāgots ievadītajam tekstam.
- Lai "Label Length" režīmā atgrieztos pie [Auto], spiediet .



































NODERĪGI FUNKCIJU TAUSTIŅI

Fontu taustiņš

1 Spiediet , lai izvēlētos iestatījumus teksta ievadišanai.



2 Spiediet / , lai izvēlētos iestatījumus.

| | | | |
|-----------------|--|---------------------|---|
| Fonts |  | Helsinki |  1 |
| | | Brussels |  1 |
| | | US |  1 |
| | | Florida |  1 |
| | | Belgium |  1 |
| | | San Diego |  1 |
| | | Los Angeles |  1 |
| | | Calgary |  1 |
| | | HEL + Atlanta * |  1 |
| | | HEL + Adams * |  1 |
| | | HEL + Brunei * |  7 |
| | | HEL + Istanbul * |  1 |
| | | HEL + Sofia * |  1 |
| HEL + Germany * |  1 | | |
| Izmērs |  | Large |  |
| | | Medium |  |
| | | Small |  |
| Platums |  | Normal |  |
| | | × 2 |  |
| | | × 1/2 |  |
| Stils |  | Normal |  |
| | | Bold (treknraksts) |  |
| | | Outline (kontūras) |  |
| | | Shadow (ēna) |  |
| | | Solid (masīvs) |  |
| | | Italic (slīpraksts) |  |
| | | I+Bold |  |
| | | I+Outline |  |
| I+Shadow |  | | |
| Vertical |  | | |

- Ja izvēlēts [HEL+Atlanta], fonts burtiem un speciālajiem burtiem būs Helsinki, bet fonts cipariem un dažiem simboliem būs Atlanta. Attiecīgi būs arī citiem dalītajiem fontiem.

PIEZĪME

- Lai atceltu darbības, spiediet .
- Skat. fontu paraugu tabulu (F) pievienotajā lapā.
- Reālais izdrukātais fonta izmērs ir atkarīgs no lentas platumā, burtu skaita un rindu skaita.
- Kad burti sasniedz minimālo izmēru, izvēlētais fonts pāries uz noklusēto fontu, kas ir balstīts uz Helsinki stilu. Šādi ir iespējams drukāt uzlīmes izmantojot vismazāko iespējamo tekstu uz šauras vai daudzrindu uzlīmes.

Rāmja taustiņš

Spiediet , lai izvēlētos rāmja stilu. Skat. rāmju stilu tabulu (E) pievienotajā lapā.



PIEZĪME

Lai atceltu darbības, spiediet **Esc**.

Simbolu taustiņš

Spiediet , lai izvēlētos kādu simbolu. Skat. simbolu tabulu (A) pievienotajā lapā.

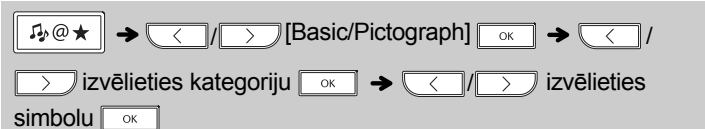

PIEZĪME

Lai atceltu darbības, spiediet **Esc**.

Īsceļu taustiņi

| | | |
|------------------------|----------------------------------|--|
| Valoda | → <input type="text"/> | |
| Uzlīmes garums | → <input type="text" value="1"/> | |
| Malas | → <input type="text" value="2"/> | |
| Identifikācijas uzlīme | → <input type="text" value="3"/> | |
| Fails | → <input type="text" value="4"/> | |
| Tab | → <input type="text" value="5"/> | |
| Tab garums | → <input type="text" value="6"/> | |
| Noīrīt | → <input type="text" value="X"/> | |
| Vienība | → <input type="text" value="7"/> | |

Uzlīmju printera pārstartēšana

Ja vēlaties inicializēt iestatījumus, jūs varat pārstartēt uzlīmju printeri. Tāpat jūs to varat darīt, ja printeris nedarbojas kā vajadzētu.

1 Izslēdziet uzlīmju printeri, turiet nospiestu un **R**, tad spiediet , lai ieslēgtu printeri.

2 Atbrīvojiet un **R**.
Uzlīmju printeris ieslēgsies ar pārstartētu iekšējo atmiņu.

PIEZĪME

Visi saglabātais teksts, iestatījumi un faili ir izdzēsti.

Aksesuāri

Lentas kasetes: Skat. "Tape Catalog"

AC Adapters: AD-24ES

Griezēja bloks: TC-4 (maināms)

Ja griezēja asmens pēc daudzkārtējas lietošanas paliek neass un lenta netiek glīti nogriezta, nomainiet griezēja bloku ar jaunu, ko var iegādāties pie autorizēta Brother izplatītāja.

► Griezēja bloka nomainīšana

1. Izvelciet griezēja bloka daļas (zaļas) ilustrācijā redzamo bultu norādītajā virzienā.

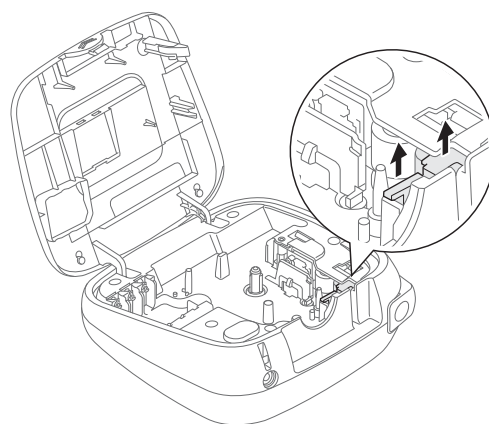

2. Ievietojiet jauno griezēja bloku. Stumiet līdz tas noklikšķinā vietā.

Neaiztieciet griezēja asmeni ar pirkstiem.

Specifikācijas

Izmēri: Apmēram 165 (W) x 155 (D) x 68 (H) mm

Svars: Apmēram 490 g
(bez baterijām un lentas kasetes)

Barošana: Sešas AAA baterijas (LR03)
sešas AAA Ni-MH baterijas (HR03)
opcionāls AC adapteris (AD-24ES)

Lentas kasete: Brother TZe tipa lentas 3.5 mm, 6 mm, 9 mm, 12mm.

brother.

**Apciemojiet mūs
<http://www.brother.lv>**

**Autorizēts Brother serviss:
Rīga, Augusta Deglava iela 28
Tālr.67291301**

serviss@sonika.lv